

YANGIN KAPILARI



 Klasik Sağ - Sol Açılımlı Seri

 Klasik Seri

 Renkli Seri

 Akustik Seri

 Otel Serisi



Klasik Sağ - Sol Açılımlı (rever) Yangın Kapıları



60 ve 120 dakika yangına dayanımlı

SAĞ - SOL AÇILIMLI YANGIN KAPILARI

Sağlam, fonksiyonel, estetik ve sertifikalara uygun yüksek performanslı üretim özelliklerine ek olarak stoktan çabuk sevkiyat ve tüm aksesuar seçenekleriyle farklı mekanlarda kullanım avantajına sahiptir.

TEK KANATLI KAPILAR İÇİN SAĞ / SOL (REVER) KASA DETAYLARI

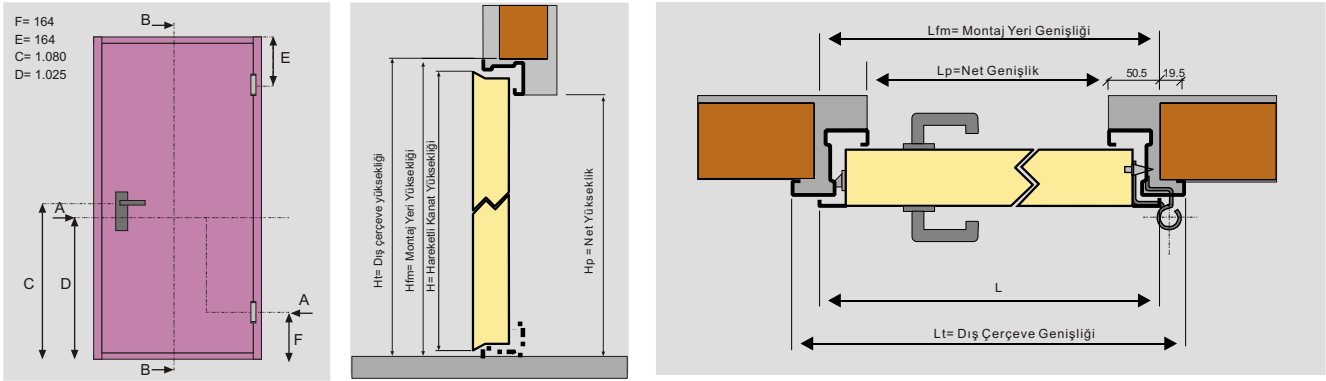

NOT: Beton / tuğla / blok duvarlarda tek kanatlı çerçeveler için tolerans -0, +2 mm, çift kanatlı kapılar için tolerans -0, +3 mm'dir.
Kör kasalı montajlarda her yandan -0, +4 tolerans gerekebilir.

ÇERÇEVELER

60' ve 120' kapı setleri aşağıdaki çerçeve tiplerindedir.

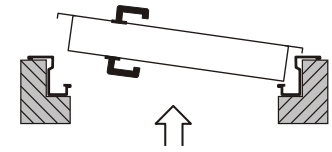

Tek kanatlı kapı -
Sağ Yön Açılım (DX)

OPSİYONEL AKSESUARLAR

60' ve 120' kapı setlerine aşağıdaki aksesuarlar uygulanabilir

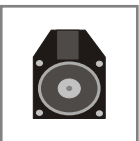

Manyetik
tutucu

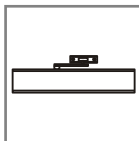

Hidrolik
Kapatıcı

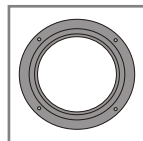

Pencere

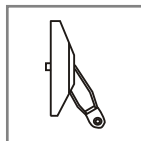

Panik Bar

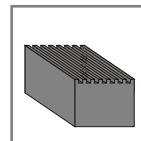

Akustik
Yalıtım

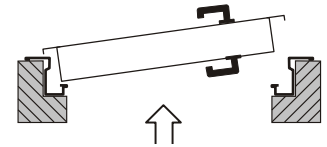

Tek kanatlı kapı -
Sol Yön Açılım (DX)

Klasik Sağ - Sol Açılımlı (rever) Yangın Kapıları



RF 60 TEK KANATLI SAĞ / SOL AÇILIM (REVER) KASALI KAPI ÖLÇÜLERİ

L : Hareketli Kanat Genişliği Hp : Net Yükseklik
 H : Hareketli Kanat Yüksekliği Li : İç Çerçeve Genişliği
 Lfm : Montaj Yeri Genişliği Hi : İç Çerçeve Yüksekliği
 Hfm : Montaj Yeri Yüksekliği Lt : Dış Çerçeve Genişliği
 Lp : Net Genişlik Ht : Dış Çerçeve Yüksekliği

RF 60 = A = 41

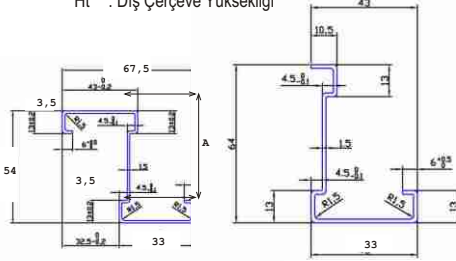

ÖRNEK

Kanat Ölçüsü L x H	Montaj Yeri Ölç. Lfm x Hfm	Net Açıklık Lp x Hp	İç Çerçeve Ölçüsü Li x Hi	Toplam Ölçü Lt x Ht
800 x 2050	800 x 2060	715 x 2017	781 x 2050	850 x 2050
890 x 2050	890 x 2060	805 x 2017	871 x 2050	940 x 2050
990 x 2050	990 x 2060	905 x 2017	971 x 2050	1040 x 2050
1100 x 2050	1100 x 2060	1015 x 2017	1081 x 2050	1150 x 2050
1300 x 2050	1300 x 2060	1215 x 2017	1281 x 2050	1350 x 2050
800 x 2140	800 x 2150	715 x 2107	781 x 2140	850 x 2140
890 x 2140	890 x 2150	805 x 2107	871 x 2140	940 x 2140
990 x 2140	990 x 2150	905 x 2107	971 x 2140	1040 x 2140
1100 x 2140	1100 x 2150	1015 x 2107	1081 x 2140	1150 x 2140
1300 x 2140	1300 x 2150	1215 x 2107	1281 x 2140	1350 x 2140

RF 120 TEK KANATLI SAĞ / SOL AÇILIM (REVER) KASALI KAPI ÖLÇÜLERİ

L : Hareketli Kanat Genişliği Hp : Net Yükseklik
 H : Hareketli Kanat Yüksekliği Li : İç Çerçeve Genişliği
 Lfm : Montaj Yeri Genişliği Hi : İç Çerçeve Yüksekliği
 Hfm : Montaj Yeri Yüksekliği Lt : Dış Çerçeve Genişliği
 Lp : Net Genişlik Ht : Dış Çerçeve Yüksekliği

RF 120 = A = 51

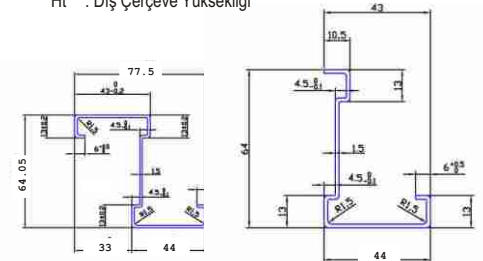

ÖRNEK

Kanat Ölçüsü L x H	Montaj Yeri Ölç. Lfm x Hfm	Net Açıklık Lp x Hp	İç Çerçeve Ölçüsü Li x Hi	Toplam Ölçü Lt x Ht
800 x 2050	800 x 2060	695 x 2011	783 x 2050	850 x 2050
890 x 2050	890 x 2060	785 x 2011	873 x 2050	940 x 2050
990 x 2050	990 x 2060	885 x 2011	973 x 2050	1040 x 2050
1100 x 2050	1100 x 2060	995 x 2011	1083 x 2050	1150 x 2050
1300 x 2050	1300 x 2060	1195 x 2011	1283 x 2050	1350 x 2050
800 x 2140	800 x 2150	695 x 2101	783 x 2140	850 x 2140
890 x 2140	890 x 2150	785 x 2101	873 x 2140	940 x 2140
990 x 2140	990 x 2150	885 x 2101	973 x 2140	1040 x 2140
1100 x 2140	1100 x 2150	995 x 2101	1083 x 2140	1150 x 2140
1300 x 2140	1300 x 2150	1195 x 2101	1283 x 2140	1350 x 2140

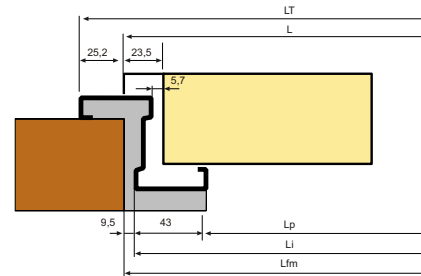
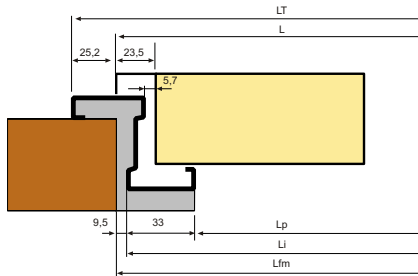

TEK KAPIDA SAĞ VE SOL KULLANIM AVANTAJI



Klasik Seri Yangın Kapıları



classic

60 ve 120 dakika yangına dayanımlı

KLASİK ÇOK AMAÇLI YANGIN KAPILARI

Sağlam, fonksiyonel, estetik ve sertifikalara uygun yüksek performanslı üretim özelliklerine ek olarak tüm aksesuar seçenekleriyle farklı mekanlarda kullanım avantajına sahiptir.

TEK KANATLI KAPILAR İÇİN KLASİK SERİ MC 3 KASA DETAYLARI

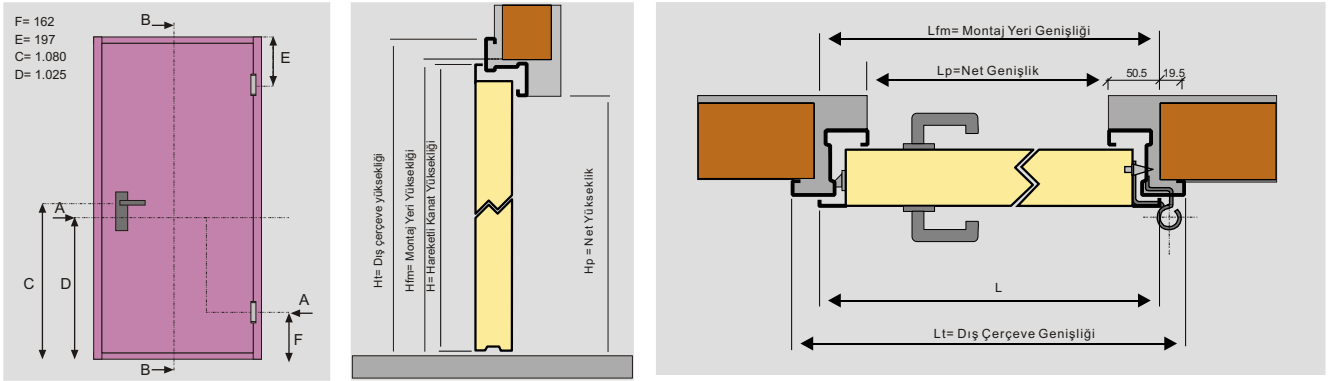

NOT: Beton / tuğla / blok duvarlarda tek kanatlı çerçeveler için tolerans -0, +2 mm, çift kanatlı kapılar için tolerans -0, +3 mm'dir. Kör kasalı montajlarda her yandan -0, +4 tolerans gerekebilir.

ÇERÇEVELER

60' ve 120' kapı setleri aşağıdaki çerçeve tiplerindedir.

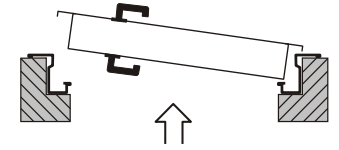

Tek kanatlı kapı - Sağ Yön Açılım (DX)

OPSİYONEL AKSESUARLAR

60' ve 120' kapı setlerine aşağıdaki aksesuarlar uygulanabilir

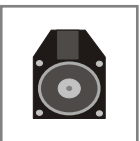

Manyetik tutucu

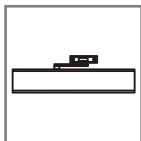

Hidrolik Kapatıcı

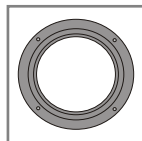

Pencere

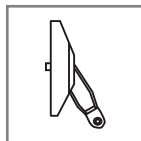

Panik Bar

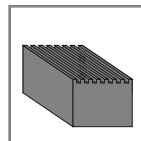

Akustik Yalıtım

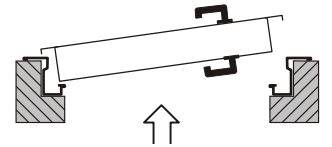

Tek kanatlı kapı - Sol Yön Açılım (DX)

*** Klasik seri için çift kanatlı kapı uygulama detayları sayfa 12'dedir.

Klasik Seri Yangın Kapıları



classic

60' TEK KANATLI MC3 KASALI KAPI ÖLÇÜLERİ

L : Hareketli Kanat Genişliği
H : Hareketli Kanat Yüksekliği
Lfm : Montaj Yeri Genişliği
Hfm : Montaj Yeri Yüksekliği
Lp : Net Genişlik
Hp : Net Yükseklik
Li : İç Çerçeve Genişliği
Hi : İç Çerçeve Yüksekliği
Lt : Dış Çerçeve Genişliği
Ht : Dış Çerçeve Yüksekliği

RF 60 = A = 41

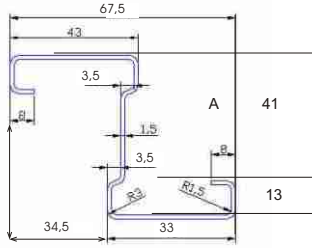

120' TEK KANATLI MC3 KASALI KAPI ÖLÇÜLERİ

L : Hareketli Kanat Genişliği
H : Hareketli Kanat Yüksekliği
Lfm : Montaj Yeri Genişliği
Hfm : Montaj Yeri Yüksekliği
Lp : Net Genişlik
Hp : Net Yükseklik
Li : İç Çerçeve Genişliği
Hi : İç Çerçeve Yüksekliği
Lt : Dış Çerçeve Genişliği
Ht : Dış Çerçeve Yüksekliği

RF 120 = A = 51

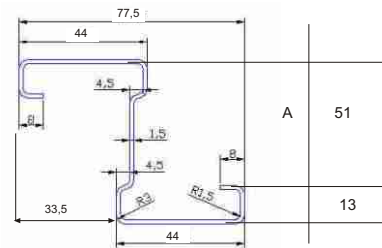

ÖRNEK

Kanat Ölçüsü L x H	Montaj Yeri Ölç. Lfm x Hfm	Net Açıklık Lp x Hp	İç Çerçeve Ölçüsü Li x Hi	Toplam Ölçü Lt x Ht
800 x 2050	800 x 2060	715 x 2016.5	781 x 2049.5	850 x 2084
890 x 2050	890 x 2060	805 x 2016.5	871 x 2049.5	940 x 2084
990 x 2050	990 x 2060	905 x 2016.5	971 x 2049.5	1040 x 2084
1100 x 2050	1100 x 2060	1015 x 2016.5	1081 x 2049.5	1150 x 2084
1200 x 2050	1200 x 2060	1115 x 2016.5	1181 x 2049.5	1250 x 2084
1300 x 2050	1300 x 2060	1215 x 2016.5	1281 x 2049.5	1350 x 2084
800 x 2140	800 x 2150	715 x 2106.5	781 x 2139.5	850 x 2174
890 x 2140	890 x 2150	805 x 2106.5	871 x 2139.5	940 x 2174
990 x 2140	990 x 2150	905 x 2106.5	971 x 2139.5	1040 x 2174
1100 x 2140	1100 x 2150	1015 x 2106.5	1081 x 2139.5	1150 x 2174
1200 x 2140	1200 x 2150	1115 x 2106.5	1181 x 2139.5	1250 x 2174
1300 x 2140	1300 x 2150	1215 x 2106.5	1281 x 2139.5	1350 x 2174

ÖRNEK

Kanat Ölçüsü L x H	Montaj Yeri Ölç. Lfm x Hfm	Net Açıklık Lp x Hp	İç Çerçeve Ölçüsü Li x Hi	Toplam Ölçü Lt x Ht
800 x 2050	800 x 2060	695 x 2006.5	783 x 2050.5	850 x 2084
890 x 2050	890 x 2060	785 x 2006.5	873 x 2050.5	940 x 2084
990 x 2050	990 x 2060	885 x 2006.5	973 x 2050.5	1040 x 2084
1100 x 2050	1100 x 2060	995 x 2006.5	1083 x 2050.5	1150 x 2084
1200 x 2050	1200 x 2060	1095 x 2006.5	1183 x 2050.5	1250 x 2084
1300 x 2050	1300 x 2060	1195 x 2006.5	1283 x 2050.5	1350 x 2084
800 x 2140	800 x 2150	695 x 2096.5	783 x 2140.5	850 x 2174
890 x 2140	890 x 2150	785 x 2096.5	873 x 2140.5	940 x 2174
990 x 2140	990 x 2150	885 x 2096.5	973 x 2140.5	1040 x 2174
1100 x 2140	1100 x 2150	995 x 2096.5	1083 x 2140.5	1150 x 2174
1200 x 2140	1200 x 2150	1095 x 2096.5	1183 x 2140.5	1250 x 2174
1300 x 2140	1300 x 2150	1195 x 2096.5	1283 x 2140.5	1350 x 2174

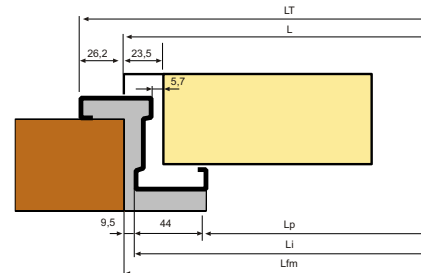
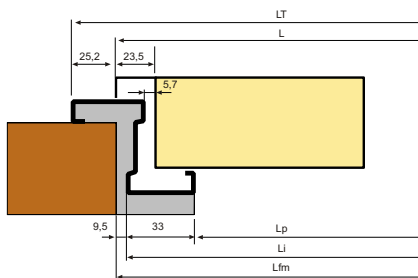

Renkli Seri Yangın Kapıları



gamacolor

60 ve 120 dakika yangına dayanımlı

ÇOK AMAÇLI KAPILAR

Gamacolor kapı serisi toplam kaliteyi sağlamak için dikkatli üretim kontrolleriyle imal edilmiştir. Çekici tasarım geniş renk yelpazesıyla her çeşit dekorla uyum sağlayabilecek ve klasik mimariye orijinal bir dokunuş katabilecek şekilde tasarlanmıştır.

TEK KANATLI KAPILAR İÇİN MC 1 KASA DETAYLARI

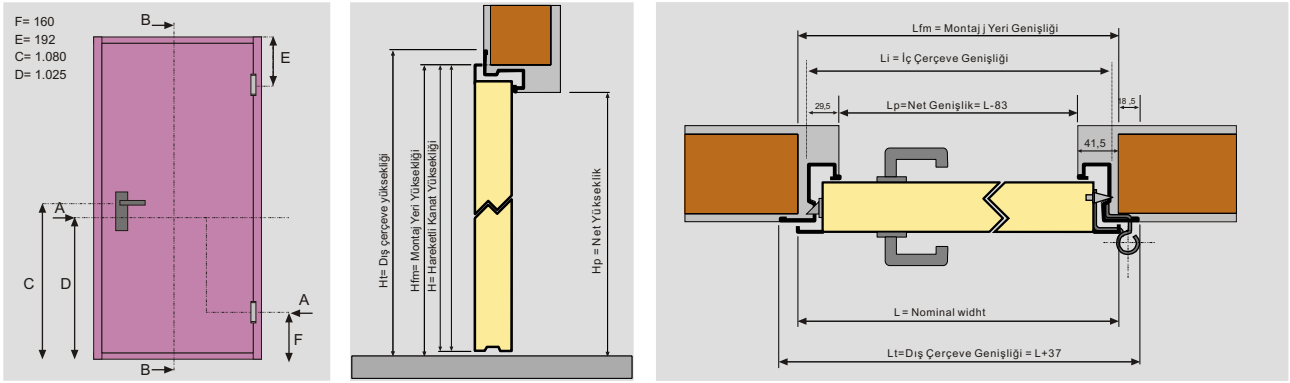

NOT: Beton / tuğla / blok duvarlarda tek kanatlı çerçeveler için tolerans -0, +2 mm, çift kanatlı kapılar için tolerans -0, +3 mm'dir. Kör kasalı montajlarda her yandan -0, +4 tolerans gerekebilir.

ÇERÇEVELER

60' kapı setleri MC 1, 120' kapı setleri MC 3 çerçeve tipindedir.

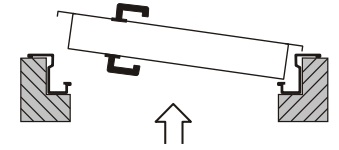

Tek kanatlı kapı - Sağ Yön Açılım (DX)

OPSİYONEL AKSESUARLAR

60' ve 120' kapı setlerine aşağıdaki aksesuarlar uygulanabilir

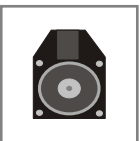

Manyetik tutucu

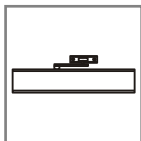

Hidrolik Kapatıcı

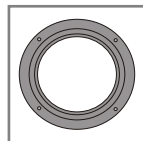

Pencere

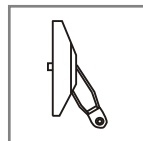

Panik Bar

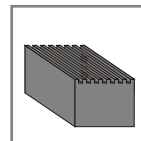

Akustik Yalıtım

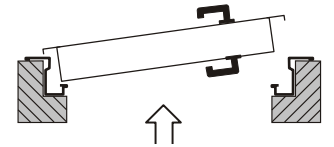

Tek kanatlı kapı - Sol Yön Açılım (DX)

*** Renkli seri için çift kanatlı kapı uygulama detayları sayfa 12'dedir.

Renkli Seri Yangın Kapıları

RENK SEÇENEKLERİ

Aşağıda listesi bulunan kaplama malzemeleri, LAMPRE ST ve epoksi boya RHS 7622 için mevcut olan standart renkler yelpazesini içermektedir. Diğer kaplama malzemeleri için teknik departmana danışınız.

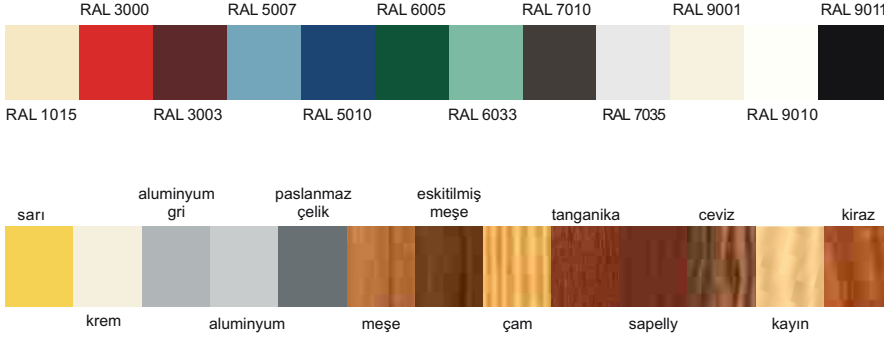

TÜM SERİLERDE



Yangında genişerek duman sızdırmaz conta

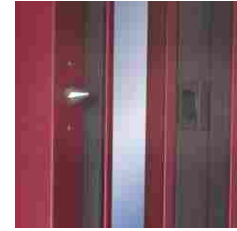

Güvenlik amaçlı "Kanat Blok ünitesi" "Anti-crowbar" uygulaması.

60' YANGINA DAYANIMLI TEK KANATLI GAMACOLOR MC 1 KASALI KAPI ÖLÇÜLERİ

L : Hareketli Kanat Genişliği
H : Hareketli Kanat Yüksekliği
Lfm : Montaj Yeri Genişliği
Hfm : Montaj Yeri Yüksekliği
Lp : Net Genişlik
Hp : Net Yükseklik
Li : İç Çerçeve Genişliği
Hi : İç Çerçeve Yüksekliği
Lt : Dış Çerçeve Genişliği
Ht : Dış Çerçeve Yüksekliği

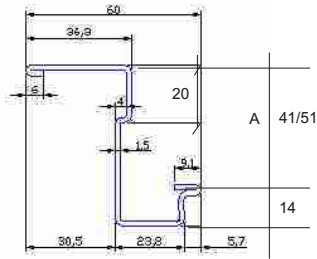

RF60 = A = 41

ÖRNEK

Kanat Ölçüsü L x H	Montaj Yeri Ölç. Lfm x Hfm	Net Açıklık Lp x Hp	İç Çerçeve Ölçüsü Li x Hi	Toplam Ölçü Lt x Ht
800 x 2050	800 x 2060	717 x 2020	776 x 2050	837 x 2080
890 x 2050	890 x 2060	807 x 2020	866 x 2050	927 x 2080
990 x 2050	990 x 2060	907 x 2020	966 x 2050	1027 x 2080
1100 x 2050	1100 x 2060	1017 x 2020	1076 x 2050	1137 x 2080
1200 x 2050	1200 x 2060	1117 x 2020	1176 x 2050	1237 x 2080
1300 x 2050	1300 x 2060	1217 x 2020	1276 x 2050	1337 x 2080
800 x 2140	800 x 2150	717 x 2110	776 x 2140	837 x 2170
890 x 2140	890 x 2150	807 x 2110	866 x 2140	927 x 2170
990 x 2140	990 x 2150	907 x 2110	966 x 2140	1027 x 2170
1100 x 2140	1100 x 2150	1017 x 2110	1076 x 2140	1137 x 2170
1200 x 2140	1200 x 2150	1117 x 2110	1176 x 2140	1237 x 2170
1300 x 2140	1300 x 2150	1217 x 2110	1276 x 2140	1337 x 2170

120' YANGINA DAYANIMLI TEK KANATLI GAMACOLOR MC 3 KASALI KAPI ÖLÇÜLERİ

L : Hareketli Kanat Genişliği
H : Hareketli Kanat Yüksekliği
Lfm : Montaj Yeri Genişliği
Hfm : Montaj Yeri Yüksekliği
Lp : Net Genişlik
Hp : Net Yükseklik
Li : İç Çerçeve Genişliği
Hi : İç Çerçeve Yüksekliği
Lt : Dış Çerçeve Genişliği
Ht : Dış Çerçeve Yüksekliği

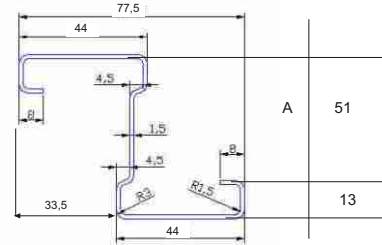

RF 120 = A = 51

ÖRNEK

Kanat Ölçüsü L x H	Montaj Yeri Ölç. Lfm x Hfm	Net Açıklık Lp x Hp	İç Çerçeve Ölçüsü Li x Hi	Toplam Ölçü Lt x Ht
800 x 2050	800 x 2060	695 x 2006.5	783 x 2050.5	850 x 2084
890 x 2050	890 x 2060	785 x 2006.5	873 x 2050.5	940 x 2084
990 x 2050	990 x 2060	885 x 2006.5	973 x 2050.5	1040 x 2084
1100 x 2050	1100 x 2060	995 x 2006.5	1083 x 2050.5	1150 x 2084
1200 x 2050	1200 x 2060	1095 x 2006.5	1183 x 2050.5	1250 x 2084
1300 x 2050	1300 x 2060	1195 x 2006.5	1283 x 2050.5	1350 x 2084
800 x 2140	800 x 2150	695 x 2096.5	783 x 2140.5	850 x 2174
890 x 2140	890 x 2150	785 x 2096.5	873 x 2140.5	940 x 2174
990 x 2140	990 x 2150	885 x 2096.5	973 x 2140.5	1040 x 2174
1100 x 2140	1100 x 2150	995 x 2096.5	1083 x 2140.5	1150 x 2174
1200 x 2140	1200 x 2150	1095 x 2096.5	1183 x 2140.5	1250 x 2174
1300 x 2140	1300 x 2150	1195 x 2096.5	1283 x 2140.5	1350 x 2174

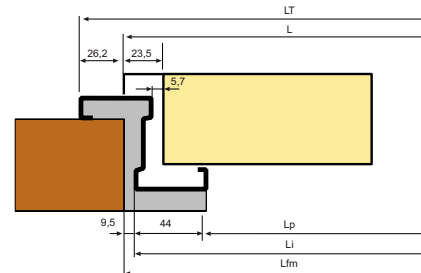
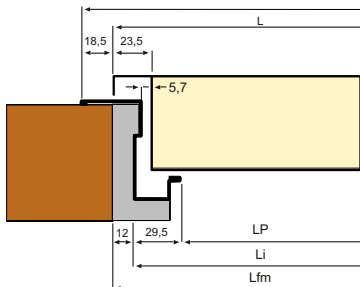

Akustik Yalıtımlı Seri Yangın Kapıları



38dB - 34dB, 43db - 45dB

Akustik yalıtımlı yangına dayanıklı kapılar ISO 140/3, ISO 717/1, ISO 717/2 standartlarına uygun olarak üretilmiştir. Bu kapılar sinema, toplantı salonu ve ses düzeyi yüksek mekanlarda akustik, ısı yalıtımı ve yangına dayanıklılık açısından ideal çözümler sunar.

AKUSTİK YALITIM KİTİ

TEK KANATLI KAPILAR

CODE	JF1	JF3	JAI1	GS1	PP1	PP2	CLASSIC GAMACOLOR (dB)			OTEL (dB)		
							RF 60	RF 120	SUITE	PALACE	ROYAL	
s/KA							19,0	20,0	25,5 *	26,5 *	27,5 *	
KA4	x	x	x			x	37,0	41,0	37,0	39,0	41,0	
KA5				x			36,0	40,0	36,0	38,0	40,0	
KA7					x		38,0	42,0	38,0	40,0	42,0	

*SUITE, PALACE & ROYAL

ÇİFT KANATLI KAPILAR

CÓDIGO	JF1	JF3	JAI1	JAI2	GS1	PP1	PP2	CLASSIC GAMACOLOR (dB)		
								RF 60'	RF 120'	PF 240'
s/KA								19,0	20,0	19,0
KA4	x	x	x	x			x	33,0	34,0	30,0
KA5					x			35,0	35,0	31,0
KA7						x		35,0	35,0	31,0

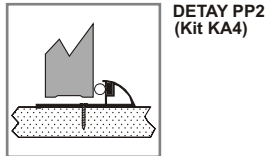

DETAY PP2 (Kit KA4)

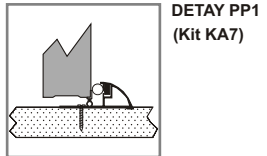

DETAY PP1 (Kit KA7)

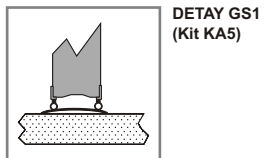

DETAY GS1 (Kit KA5)

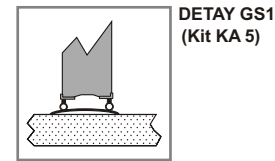
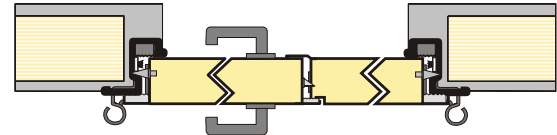
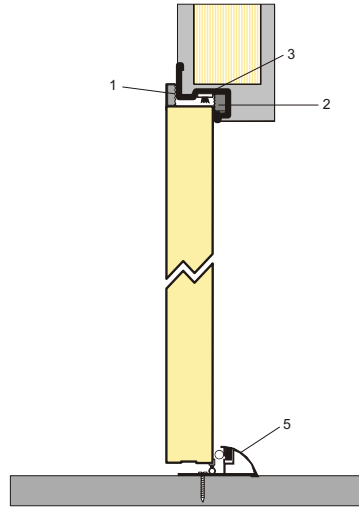

DETAY GS1 (Kit KA5)

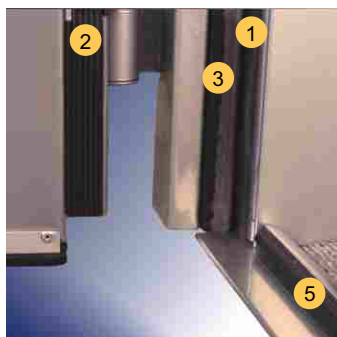

1 JF3

Kasa contası



2 JF1

Kasa contası



3 JAI1

Genleşerek duman sızdırmaz yangın - akustik contası

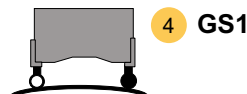

4 GS1

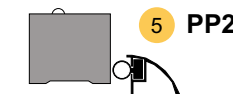

5 PP2

*** Akustik Yalıtımlı seri için çift kanatlı kapı uygulama detayları sayfa 12'dedir.

Akustik Yalıtımlı Seri Yangın Kapıları

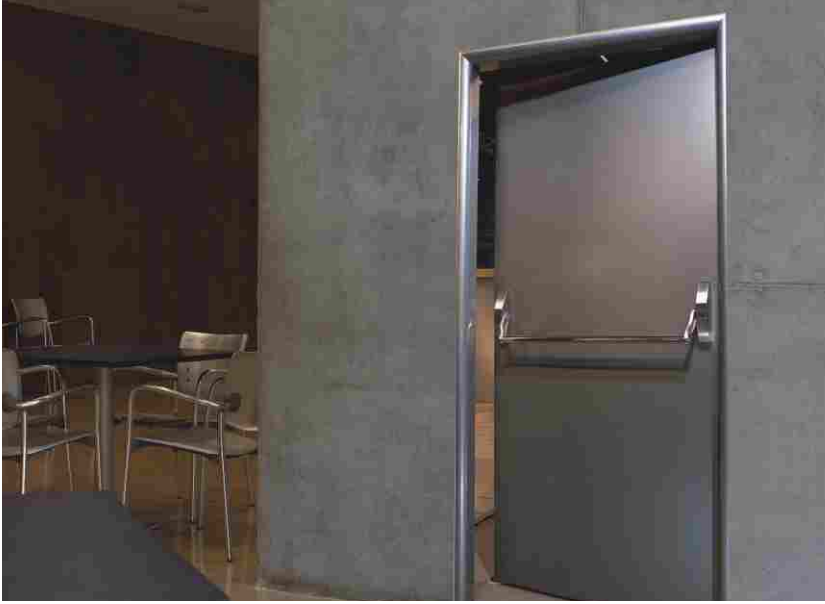

acoustics

60' TEK KANATLI MC3 38dB KASALI KAPI ÖLÇÜLERİ

L : Hareketli Kanat Genişliği Hp : Net Yükseklik
H : Hareketli Kanat Yüksekliği Li : İç Çerçeve Genişliği
Lfm : Montaj Yeri Genişliği Hi : İç Çerçeve Yüksekliği
Hfm : Montaj Yeri Yüksekliği Lt : Dış Çerçeve Genişliği
Lp : Net Genişlik Ht : Dış Çerçeve Yüksekliği

RF 60 = A = 41

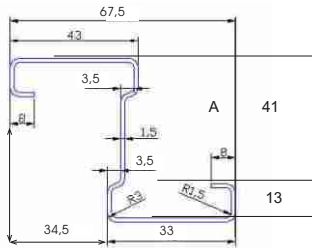

120' TEK KANATLI MC3 43dB KASALI KAPI ÖLÇÜLERİ

L : Hareketli Kanat Genişliği Hp : Net Yükseklik
H : Hareketli Kanat Yüksekliği Li : İç Çerçeve Genişliği
Lfm : Montaj Yeri Genişliği Hi : İç Çerçeve Yüksekliği
Hfm : Montaj Yeri Yüksekliği Lt : Dış Çerçeve Genişliği
Lp : Net Genişlik Ht : Dış Çerçeve Yüksekliği

RF 120 = A = 51

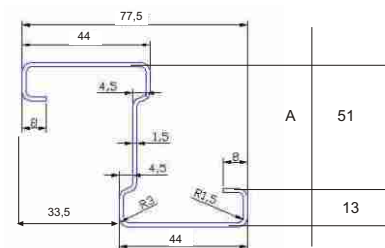

ÖRNEK

Kanat Ölçüsü L x H	Montaj Yeri Ölç. Lfm x Hfm	Net Açıklık Lp x Hp	İç Çerçeve Ölçüsü Li x Hi	Toplam Ölçü Lt x Ht
800 x 2050	800 x 2060	715 x 2016.5	781 x 2049.5	850 x 2084
890 x 2050	890 x 2060	805 x 2016.5	871 x 2049.5	940 x 2084
990 x 2050	990 x 2060	905 x 2016.5	971 x 2049.5	1040 x 2084
1100 x 2050	1100 x 2060	1015 x 2016.5	1081 x 2049.5	1150 x 2084
1200 x 2050	1200 x 2060	1115 x 2016.5	1181 x 2049.5	1250 x 2084
1300 x 2050	1300 x 2060	1215 x 2016.5	1281 x 2049.5	1350 x 2084
800 x 2140	800 x 2150	715 x 2106.5	781 x 2139.5	850 x 2174
890 x 2140	890 x 2150	805 x 2106.5	871 x 2139.5	940 x 2174
990 x 2140	990 x 2150	905 x 2106.5	971 x 2139.5	1040 x 2174
1100 x 2140	1100 x 2150	1015 x 2106.5	1081 x 2139.5	1150 x 2174
1200 x 2140	1200 x 2150	1115 x 2106.5	1181 x 2139.5	1250 x 2174
1300 x 2140	1300 x 2150	1215 x 2106.5	1281 x 2139.5	1350 x 2174

ÖRNEK

Kanat Ölçüsü L x H	Montaj Yeri Ölç. Lfm x Hfm	Net Açıklık Lp x Hp	İç Çerçeve Ölçüsü Li x Hi	Toplam Ölçü Lt x Ht
800 x 2050	800 x 2060	695 x 2006.5	783 x 2050.5	850 x 2084
890 x 2050	890 x 2060	785 x 2006.5	873 x 2050.5	940 x 2084
990 x 2050	990 x 2060	885 x 2006.5	973 x 2050.5	1040 x 2084
1100 x 2050	1100 x 2060	995 x 2006.5	1083 x 2050.5	1150 x 2084
1200 x 2050	1200 x 2060	1095 x 2006.5	1183 x 2050.5	1250 x 2084
1300 x 2050	1300 x 2060	1195 x 2006.5	1283 x 2050.5	1350 x 2084
800 x 2140	800 x 2150	695 x 2096.5	783 x 2140.5	850 x 2174
890 x 2140	890 x 2150	785 x 2096.5	873 x 2140.5	940 x 2174
990 x 2140	990 x 2150	885 x 2096.5	973 x 2140.5	1040 x 2174
1100 x 2140	1100 x 2150	995 x 2096.5	1083 x 2140.5	1150 x 2174
1200 x 2140	1200 x 2150	1095 x 2096.5	1183 x 2140.5	1250 x 2174
1300 x 2140	1300 x 2150	1195 x 2096.5	1283 x 2140.5	1350 x 2174

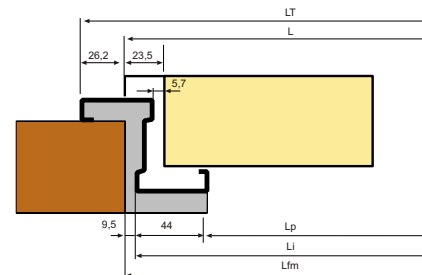
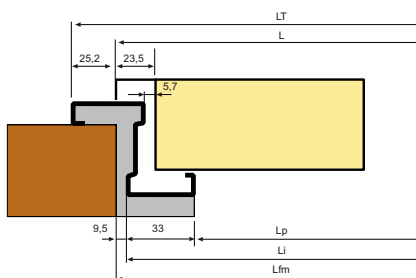

* Çift kanatlı 60' yangın dayanımlı kapı akustik değeri 34dB
* Çift kanatlı 120' yangın dayanımlı kapı akustik değeri 35dB

Otel Serisi Yangın Kapıları



ROYAL PALACE SUITE

Otel odalarının yangına dayanıklılığını denetleyen güncel inşaat mevzuatına uygun olarak ahşap kaplama yangına dayanıklı kapı serisi geliştirilmiştir.

TEK KANATLI OTEL SERİSİ KAPILAR İÇİN KASA DETAYLARI

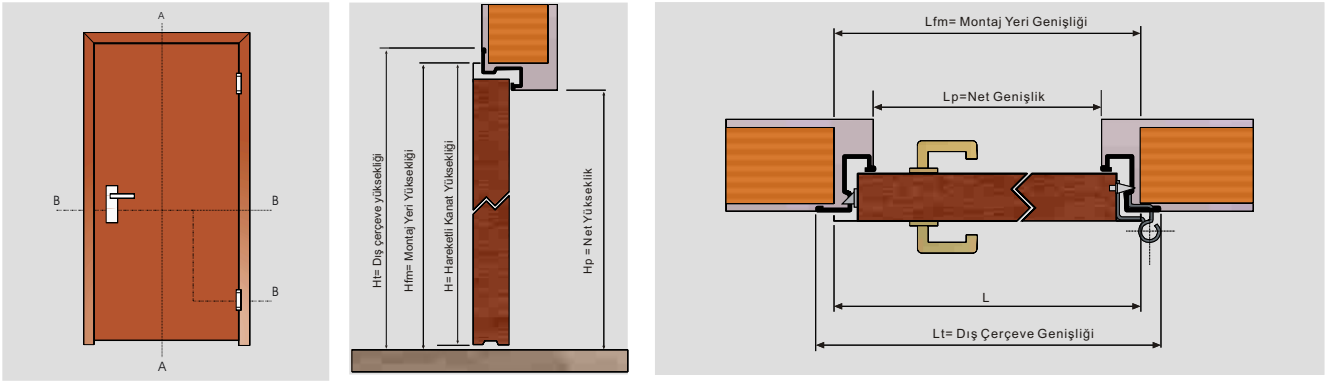

NOT: Beton / tuğla / blok duvarlarda tek kanatlı çerçeveler için tolerans -0, +2 mm, çift kanatlı kapılar için tolerans -0, +3 mm'dir.
Kör kasalı montajlarda her yandan -0, +4 tolerans gerekebilir.



ROYAL

Dışı ve içi alev almayan ahşap kaplama



PALAS

Dışı ahşap kaplama, içi alev almayan ahşap görünümlü PVC kaplama



SUITE

Dışı ve içi alev almayan ahşap görünümlü PVC kaplama



Genleşerek duman sızdırmayan conta



Akustik yalıtım contası



Gizlenmiş yalıtım contası



Profil detayı

Otel Serisi Yangın Kapıları



**ROYAL
PALACE
SUITE**

SUITE STANDART KAPI ÖLÇÜLERİ

KANAT GENİŞLİK VE YÜKSEKLİK	MONTAJ YERİ ÖLÇÜSÜ	NET AÇIKLIK	DIŞ ÇERÇEVE ÖLÇÜSÜ
Ln x Hn	Lh x Hh	Lp x Hp	Lt x Ht
700 x 2030 / 2140	700 x 2040 / 2150	617 x 2000 / 2110	737 x 2060 x 2170
800 x 2030 / 2140	800 x 2040 / 2150	717 x 2000 / 2110	837 x 2060 x 2170
890 x 2030 / 2140	890 x 2040 / 2150	807 x 2000 / 2110	927 x 2060 x 2170
990 x 2030 / 2140	990 x 2040 / 2150	907 x 2000 / 2110	1027 x 2060 x 2170
1090 x 2030 / 2140	1090 x 2040 / 2150	1007 x 2000 / 2110	1127 x 2060 x 2170
1090 x 2030 / 2140	1090 x 2040 / 2150	1007 x 2000 / 2110	1127 x 2060 x 2170

PALACE / ROYAL STANDART KAPI ÖLÇÜLERİ

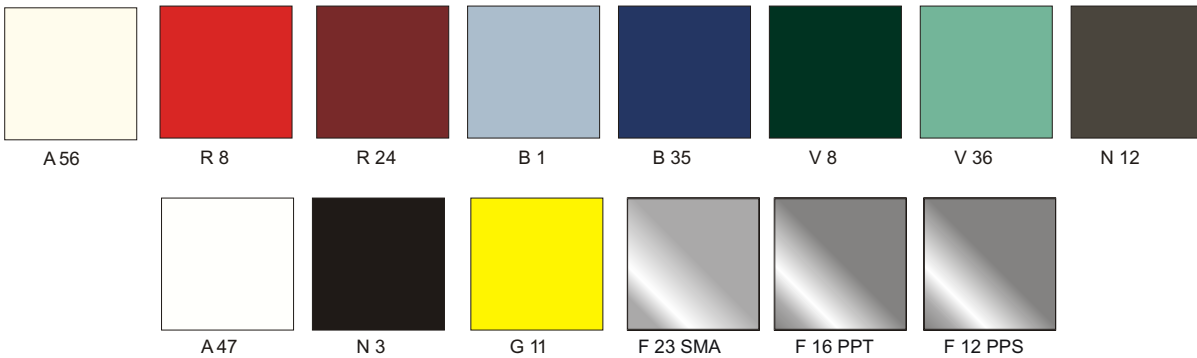

KANAT GENİŞLİK VE YÜKSEKLİK	MONTAJ YERİ ÖLÇÜSÜ	NET AÇIKLIK	DIŞ ÇERÇEVE ÖLÇÜSÜ
Ln x Hn	Lh x Hh	Lp x Hp	Lt x Ht
700 x 2030 / 2140	700 x 2040 / 2150	622 x 2000 / 2110	742 x 2060 x 2170
800 x 2030 / 2140	800 x 2040 / 2150	722 x 2000 / 2110	842 x 2060 x 2170
890 x 2030 / 2140	890 x 2040 / 2150	812 x 2000 / 2110	932 x 2060 x 2170
990 x 2030 / 2140	990 x 2040 / 2150	912 x 2000 / 2110	1032 x 2060 x 2170
1090 x 2030 / 2140	1090 x 2040 / 2150	1012 x 2000 / 2110	1132 x 2060 x 2170
1090 x 2030 / 2140	1090 x 2040 / 2150	1012 x 2000 / 2110	1132 x 2060 x 2170

RENK VE KAPLAMA SEÇENEKLERİ



Çift Kanatlı Çok Amaçlı Yangın Kapıları



-  Klasik Seri
-  Renkli Seri
-  Akustik Seri

Çift kanat uygulamalarının gerektiği mekanlara uygun yangın kapıları çözümleri.

ÇİFT KANATLI KAPILAR İÇİN MC3 KASA DETAYLARI

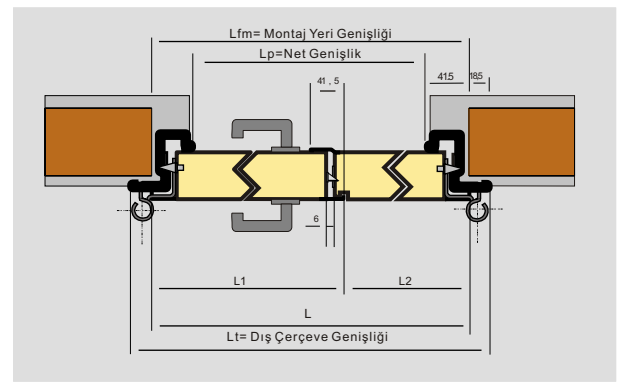
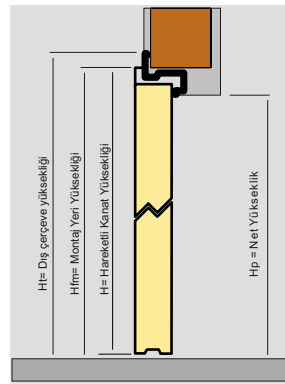
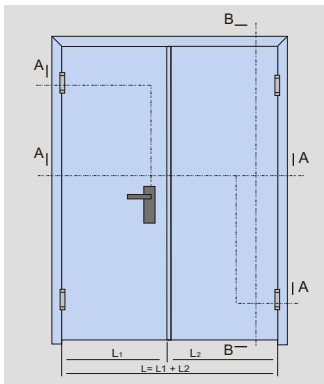

NOT: Beton / tuğla / blok duvarlarda tek kanatlı çerçeveler için tolerans -0, +2 mm, çift kanatlı kapılar için tolerans -0, +3 mm'dir. Kör kasalı montajlarda her yandan -0, +4 tolerans gerekebilir.

ÇERÇEVELER

60' ve 120' kapı setleri aşağıdaki çerçeve tiplerindedir.

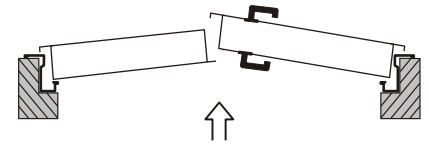

Çift kanatlı kapı - Sağ Yön Açılım (DX)

OPSİYONEL AKSESUARLAR

60' ve 120' kapı setlerine aşağıdaki aksesuarlar uygulanabilir

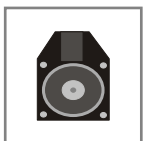

Manyetik tutucu

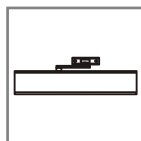

Hidrolik Kapatıcı

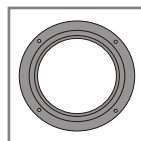

Pencere

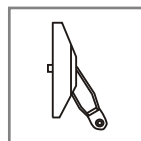

Panik Bar

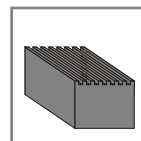

Akustik Yalıtım

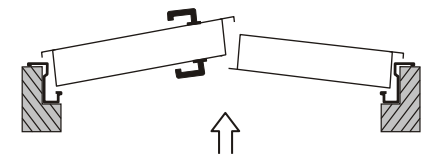

Çift kanatlı kapı - Sol Yön Açılım (DX)

Çift Kanatlı Çok Amaçlı Yangın Kapıları



- Klasik Seri
- Renkli Seri
- Akustik Seri

60' ve 120' YANGINA DAYANIKLI ÇOK AMAÇLI ÇİFT KANATLI MC3 KASALI KAPI ÖLÇÜLERİ

- L : Hareketli Kanat Genişliği
- H : Hareketli Kanat Yüksekliği
- Lfm : Montaj Yeri Genişliği
- Hfm : Montaj Yeri Yüksekliği
- Lp : Net Genişlik
- Hp : Net Yükseklik
- Li : İç Çerçeve Genişliği
- Hi : İç Çerçeve Yüksekliği
- Lt : Dış Çerçeve Genişliği
- Ht : Dış Çerçeve Yüksekliği

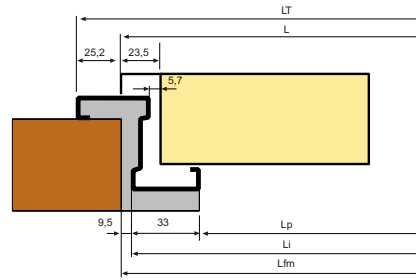
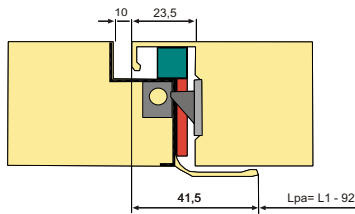

ÖRNEK

Kanat Ölçüsü L x H	Montaj Yeri Ölç. Lfm x Hfm	Net 1° Lpa	Net Açıklık Lp x Hp	İç Çerçeve Ölçüsü Li x Hi	Toplam Ölçü Lt x Ht
1190 x 2050 (600 + 590)	1190 x 2060	508	1112 x 2016.5	1178 x 2049.5	1247 x 2084
1200 x 2050 (800 + 400)	1200 x 2060	708	1122 x 2016.5	1188 x 2049.5	1257 x 2084
1290 x 2050 (650 + 640)	1290 x 2060	558	1212 x 2016.5	1278 x 2049.5	1347 x 2084
1290 x 2050 (890 + 400)	1290 x 2060	798	1212 x 2016.5	1278 x 2049.5	1347 x 2084
1390 x 2050 (700 + 690)	1390 x 2060	608	1312 x 2016.5	1378 x 2049.5	1447 x 2084
1390 x 2050 (990 + 400)	1390 x 2060	898	1312 x 2016.5	1378 x 2049.5	1447 x 2084
1490 x 2050 (750 + 740)	1490 x 2060	658	1415 x 2016.5	1478 x 2049.5	1547 x 2084
1590 x 2050 (800 + 790)	1590 x 2060	708	1512 x 2016.5	1578 x 2049.5	1647 x 2084
1770 x 2050 (890 + 880)	1770 x 2060	798	1692 x 2016.5	1758 x 2049.5	1827 x 2084
1970 x 2050 (990 + 980)	1970 x 2060	898	1892 x 2016.5	1958 x 2049.5	2027 x 2084
1190 x 2140 (600 + 590)	1190 x 2150	508	1112 x 2106.5	1178 x 2139.5	1247 x 2174
1200 x 2140 (800 + 400)	1200 x 2150	708	1122 x 2106.5	1188 x 2139.5	1257 x 2174
1290 x 2140 (650 + 640)	1290 x 2150	558	1212 x 2106.5	1278 x 2139.5	1347 x 2174
1290 x 2140 (890 + 400)	1290 x 2150	798	1212 x 2106.5	1278 x 2139.5	1347 x 2174
1390 x 2140 (700 + 690)	1390 x 2150	608	1312 x 2106.5	1378 x 2139.5	1447 x 2174
1390 x 2140 (990 + 400)	1390 x 2150	898	1312 x 2106.5	1378 x 2139.5	1447 x 2174
1490 x 2140 (750 + 740)	1490 x 2150	658	1412 x 2106.5	1478 x 2139.5	1547 x 2174
1590 x 2140 (800 + 790)	1590 x 2150	708	1512 x 2106.5	1578 x 2139.5	1647 x 2174
1770 x 2140 (890 + 880)	1770 x 2150	798	1692 x 2106.5	1758 x 2139.5	1827 x 2174
1970 x 2140 (990 + 980)	1970 x 2150	898	1892 x 2106.5	1958 x 2139.5	2027 x 2174





1- ÇERÇEVE

Epoksi kaplama çerçeve, Gri Ral 7035 üç taraflı çerçeve detayı 1.5 / 1.8 mm yüksek dayanımlı çelikten oluşur. Hava akımını önleyen özel kenar tasarımı "Z" çerçeve uygulaması mevcuttur.

2- KAPI KANADI

Kapı kanadı RAL 7035 veya RAL 7010 ön boyalı galvanize çelik levhadan oluşur. Tasarımlı "Z" çerçeve uygulaması mevcuttur.

3- KAPI MENTEŞELERİ

Yarı otomatik yaylı, çalışan menteşeler DIN sertifikalıdır.

4- KİLİTLER

Barelli ve anahtar ile monte edilen kilit DIN sertifikalıdır.

5- KAPI KULPLARI

Ergonomik olarak tasarlanmış yangına karşı dayanıklı kapı kulpları DIN sertifikalıdır. Standart malzeme alev almayan PVC'dir.

6- GENLEŞEREK DUMAN SIZDIRMAZ CONTA

Kapı üzerinde uygulamaya bağlı olarak boyutları 3*20/30 mm olarak değişen genişleyen duman sızdırmayan yangın contası mevcuttur.

7- YALITIM

Kapı kanadında özel taşıyıcı Rockwool-Isover yalıtım malzemesi, 150/180 kg/m³ kullanılmıştır.

8- KANAT BLOK ÜNİTESİ "ANTI CROWBAR"

Kapı kasası ve kanadı üzerine uygulamaya bağlı olarak 1/4 adet, güvenlik amacıyla yerleştirilmiş kanat blok ünitesi "anti crowbar" uygulanmıştır.

9- AYIRICILAR

Montajı kolaylaştırmak için kapı çerçevesi ve kanadı üzerinde kullanılıp atılabilen ayırıcılar mevcuttur.

10- SABİTLEME

Ölçüler 155 x 30 x 2 mm

STANDART AKSESUARLAR



DIN Sertifikalı Ayarlanabilir Menteşe
DIN Sertifikalı Yangına Dayanıklı Kilit



Güvenlik Amaçlı Kanat Blok Ünitesi



Patentli Özel Anahtar



DIN sertifikalı Kapı Kulbu



Genleşerek Yangına Dayanıklı Conta

OPSİYONEL AKSESUARLAR

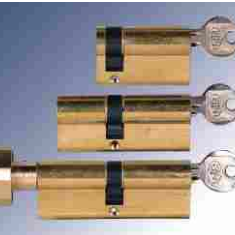

Kilit Bareli



Kapı Kulbu



Pencere

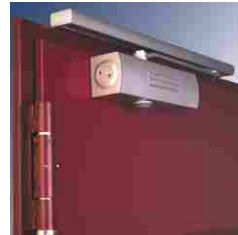

Hidrolik Kapatıcı



Akustik Yalıtım



Hareketli - Sabit Kanat Belirleyici (Çift Kanatlı)



Panik Bar

OTEL KAPI AKSESUARLARI





-  Klasik Sağ - Sol Açılımlı Seri
-  Klasik Seri
-  Renkli Seri
-  Akustik Seri
-  Otel Serisi